

Серия: «Рабочие тетради дошкольника»

Знакомство с окружающим миром Предметы

Для
детей
3-5
лет



Солнечные
ступеньки

ИГРУШКИ



Какие ещё игрушки ты знаешь? Назови.

Контуры каких игрушек ты видишь на рисунке? Обведи их.

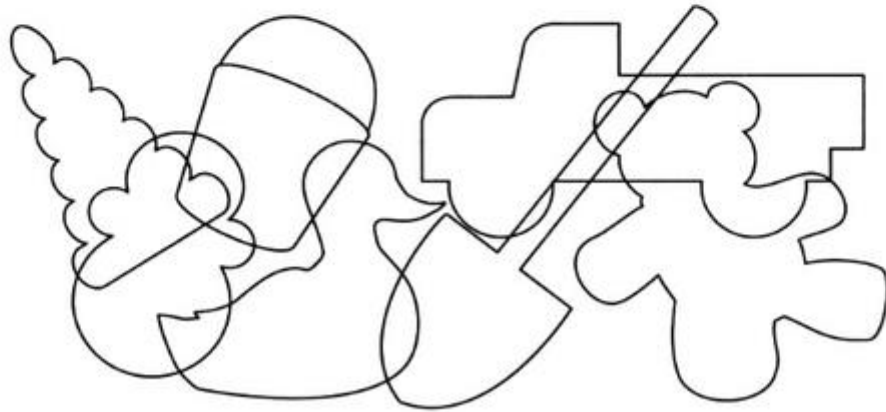

Кто чем играет?

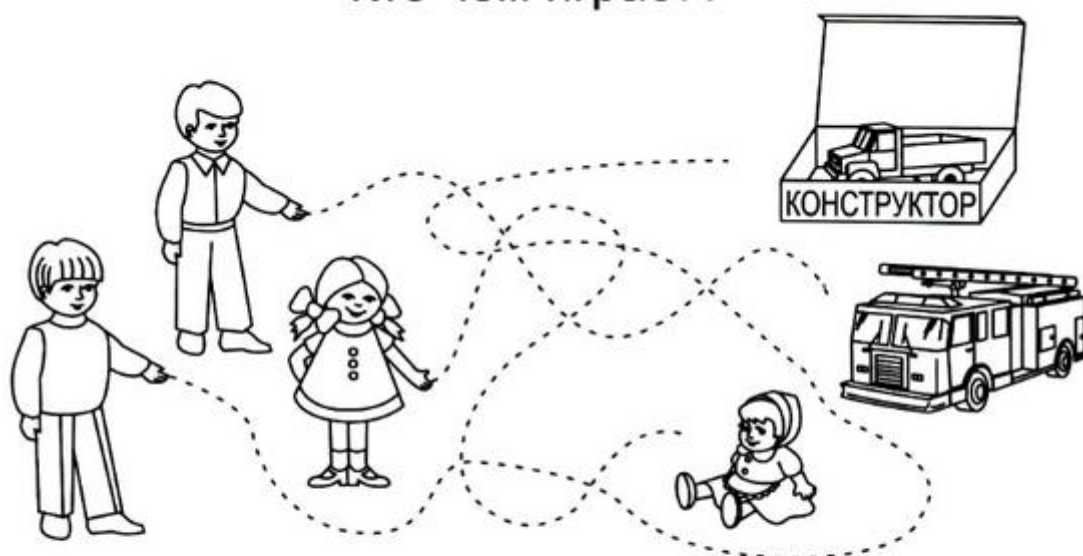

Раскрась игрушки так, чтобы все они были разного цвета.

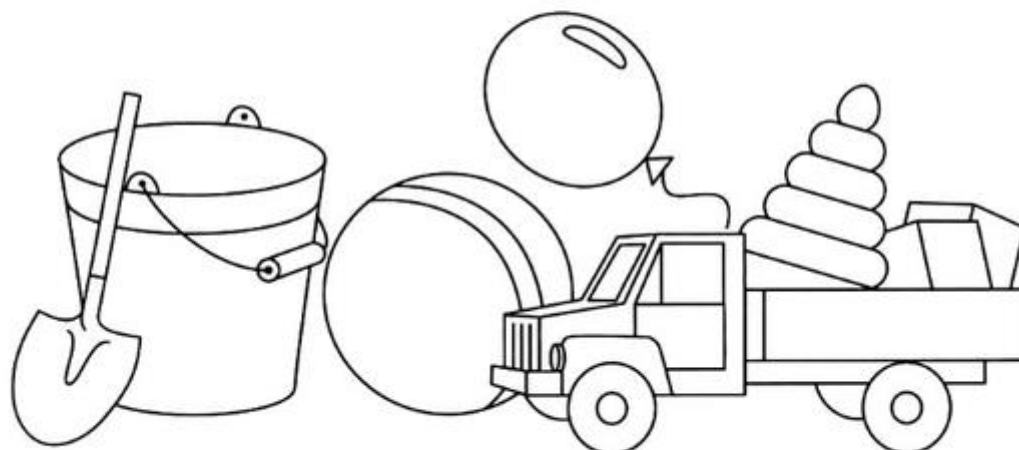

ПОСУДА



Какую ещё посуду ты знаешь? Назови.

Обведи по контуру только посуду разными цветными карандашами.



Расставь при помощи стрелок чайную посуду на стол, столовую - в шкаф, кухонную - на плиту.

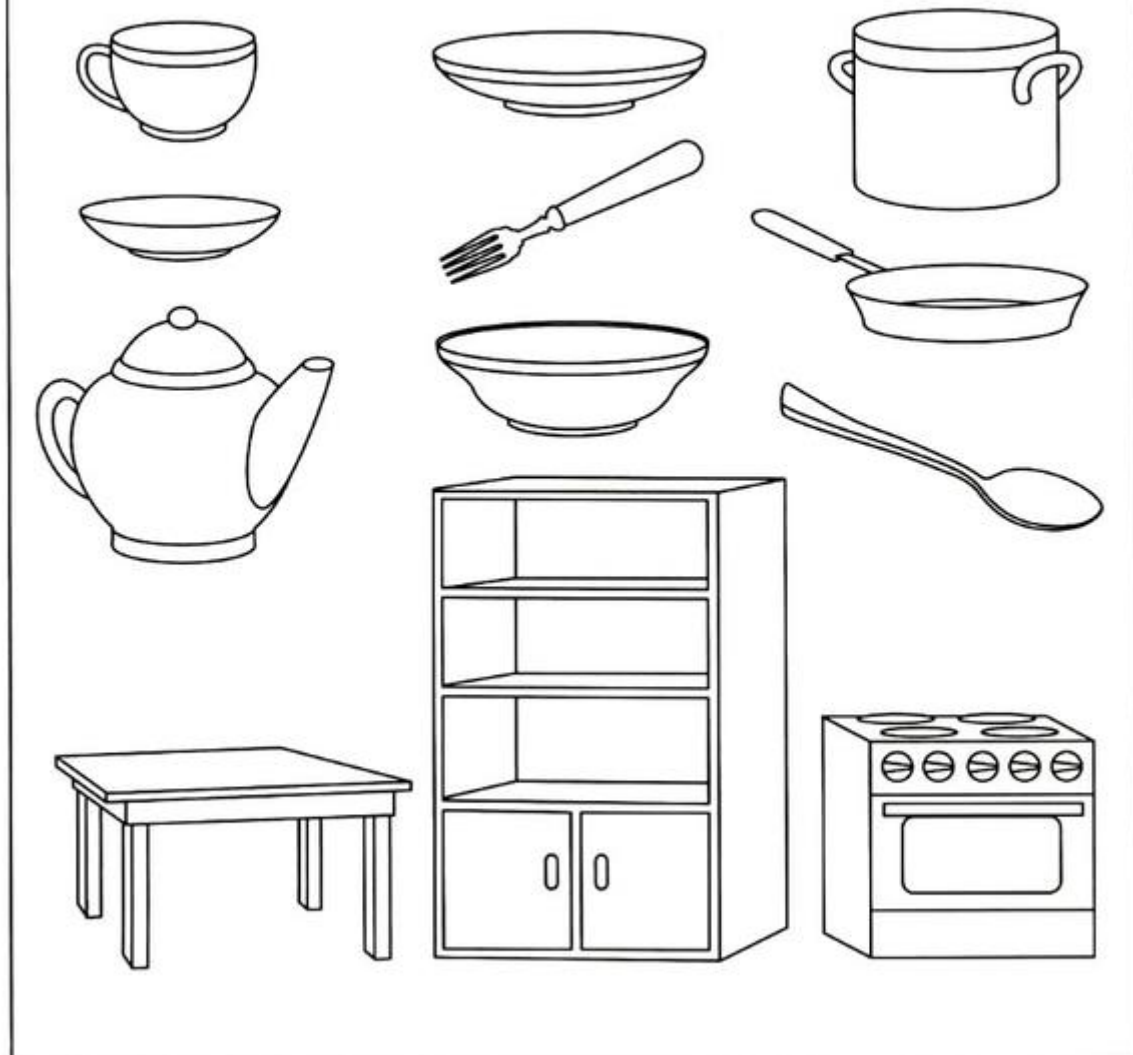

ОДЕЖДА

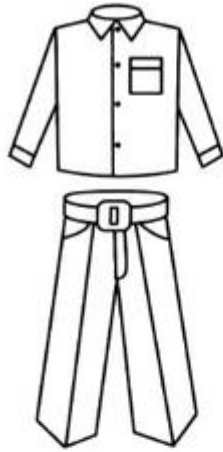

Какую ещё одежду ты знаешь? Назови.

Зимнюю одежду обведи в кружок, а летнюю - закрась.

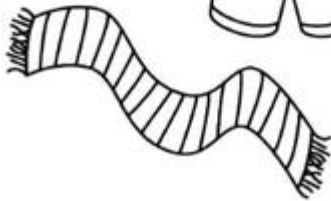

Подбери блузки к юбкам. Соедини линиями.



ГОЛОВНЫЕ УБОРЫ

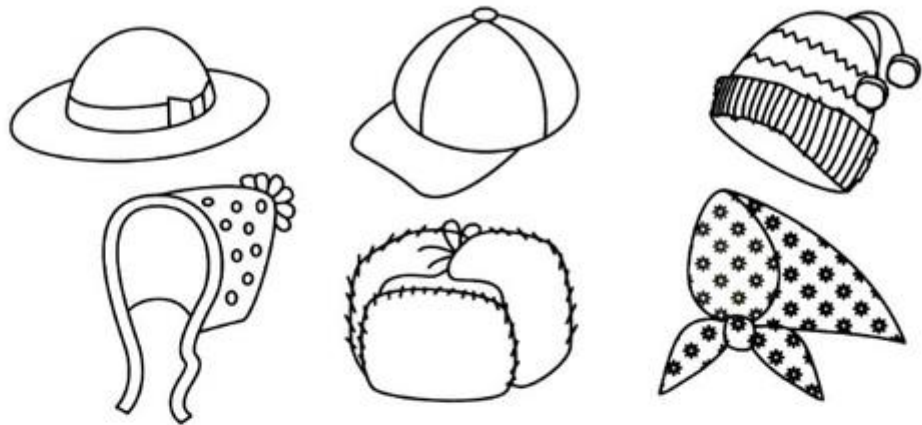

Кому принадлежат эти головные уборы?
Проведи стрелки.



Найди в каждой группе лишний предмет.
Объясни, почему он не подходит к остальным.

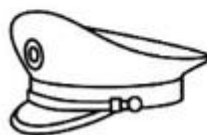
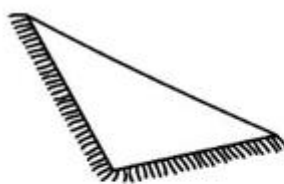
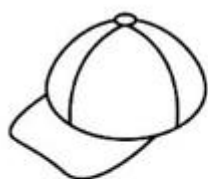
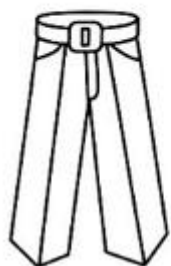

ОБУВЬ



Какую ещё обувь ты знаешь? Назови.

Какая обувь нужна в разную погоду?
Проведи стрелки.

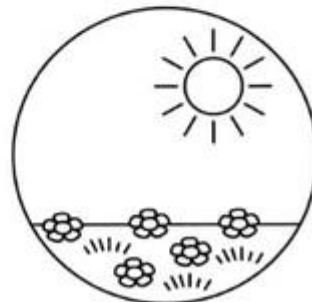
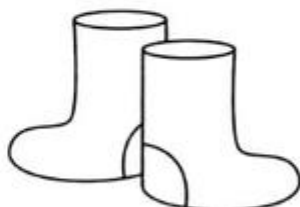

Закрась обувь коричневым цветом, одежду - красным, головные уборы - голубым.

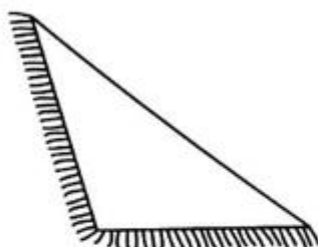

МЕБЕЛЬ



Какую ещё мебель ты знаешь? Назови.

Раскрась лишний предмет в каждом ряду.

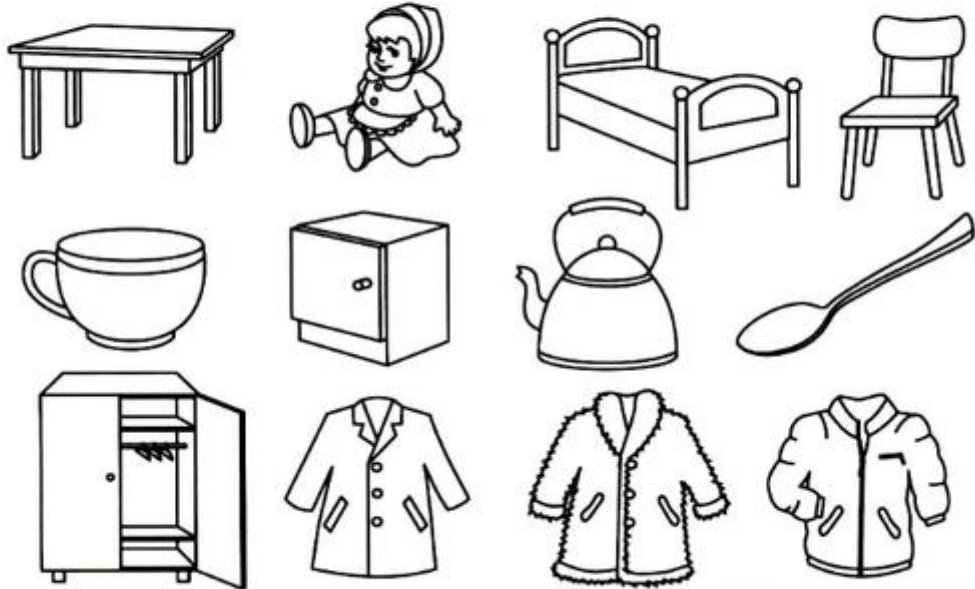

Раскрась мебель коричневым цветом, а посуду - голубым.

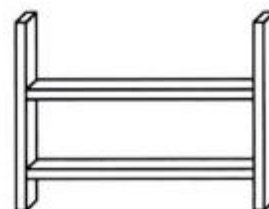
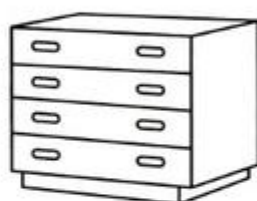
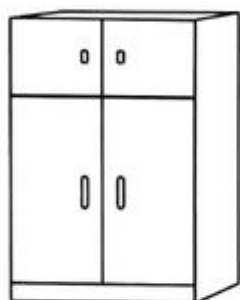

ШКОЛЬНЫЕ ПРИНАДЛЕЖНОСТИ

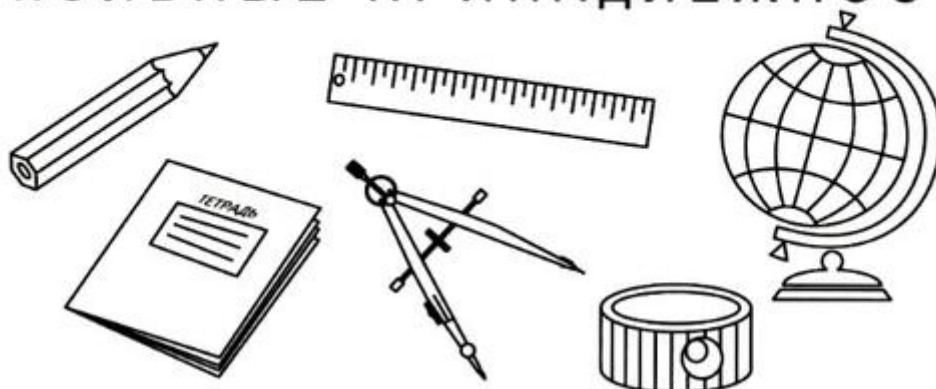

Какие ещё школьные принадлежности ты знаешь? Назови.

Выбери только школьные принадлежности и положи их в портфель. Проведи стрелки.



Найди и раскрась только школьные принадлежности.

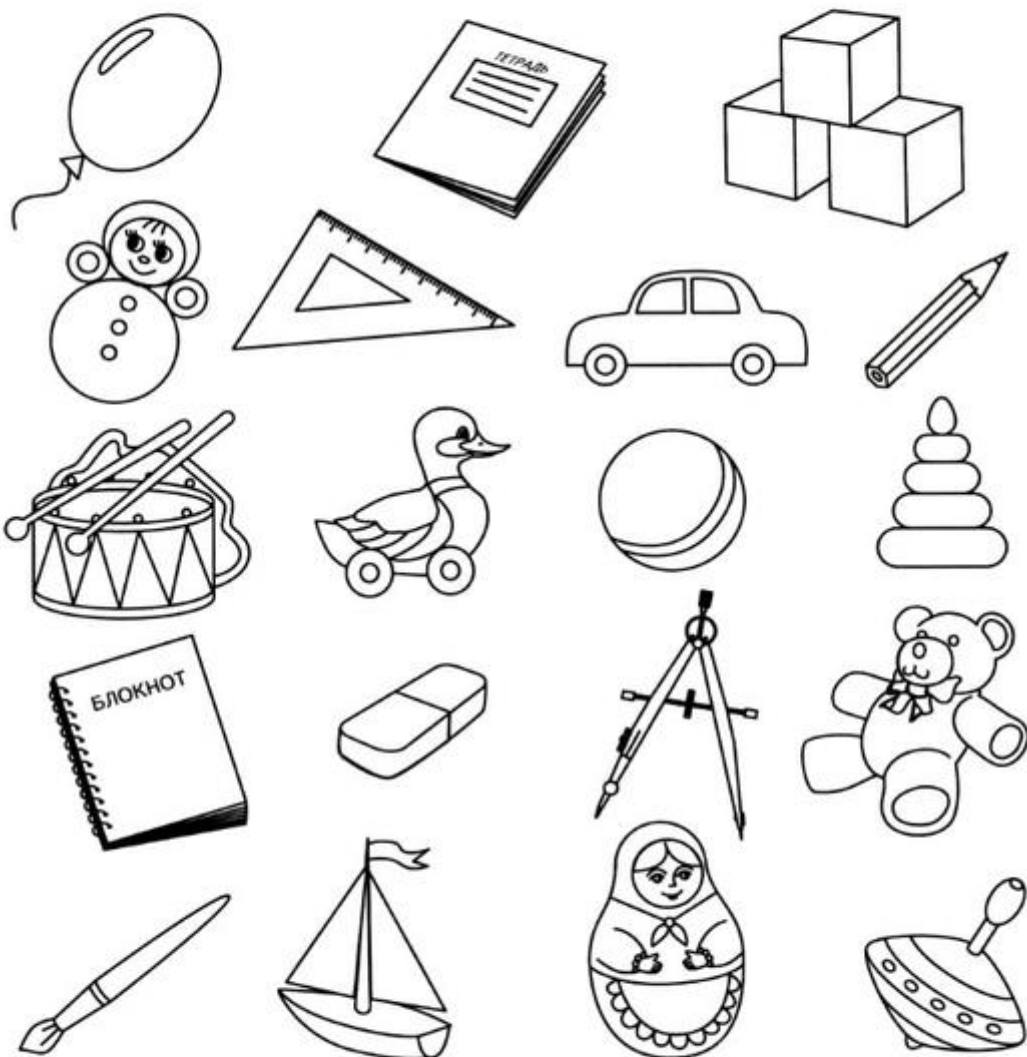

ЭЛЕКТРОПРИБОРЫ



Какие ещё электроприборы ты знаешь?
Назови.

Какой из этих электроприборов включен в розетку?

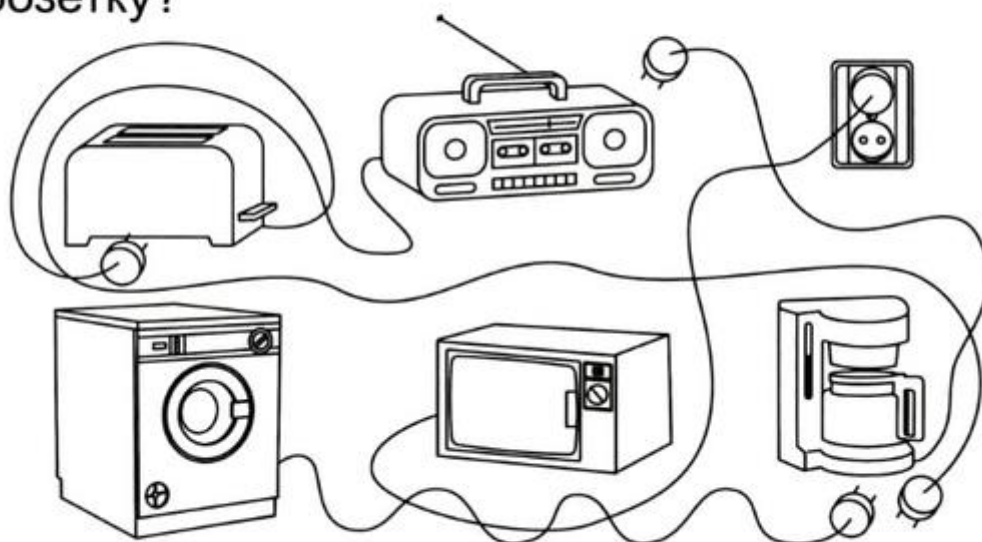

Найди и раскрась в каждом ряду лишний предмет. Объясни свой выбор.

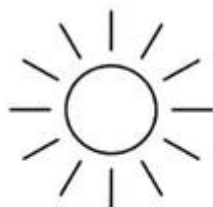
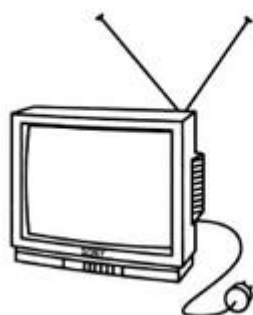
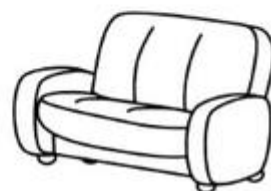
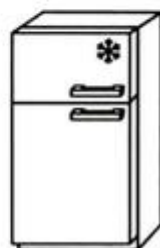
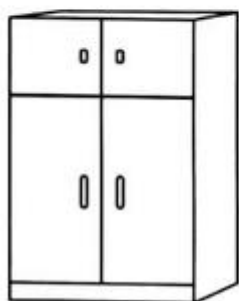

ИНСТРУМЕНТЫ



Какие ещё инструменты ты знаешь? Назови.

Какая из картинок подходит? Проведи стрелку.

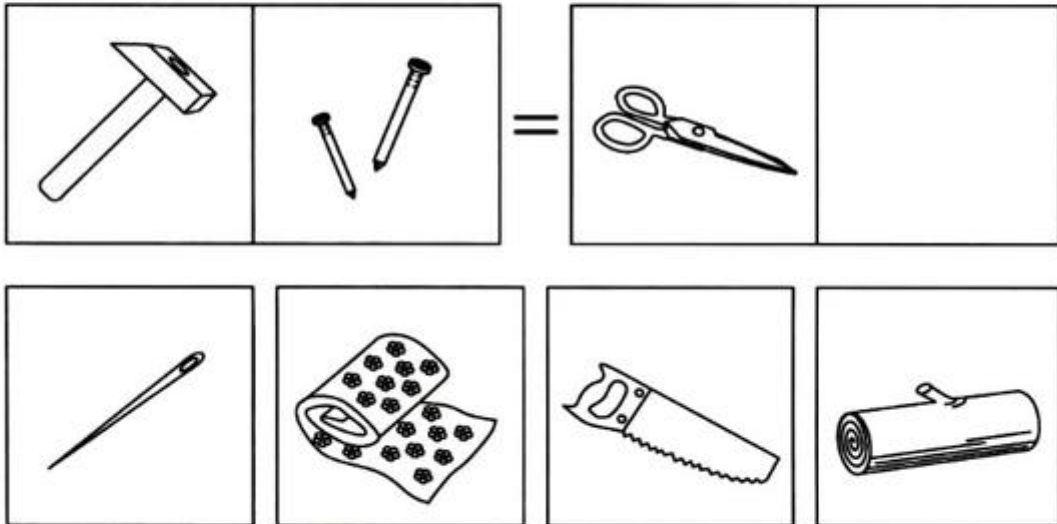

Кому что нужно для работы? Дорисуй.

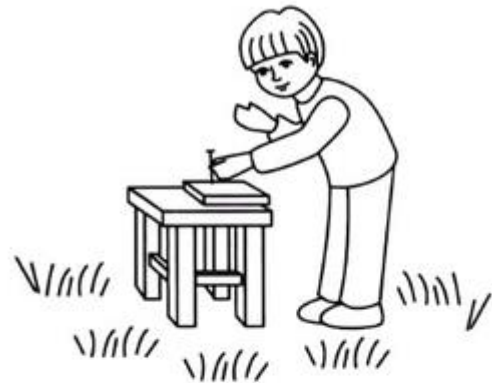

МУЗЫКАЛЬНЫЕ ИНСТРУМЕНТЫ

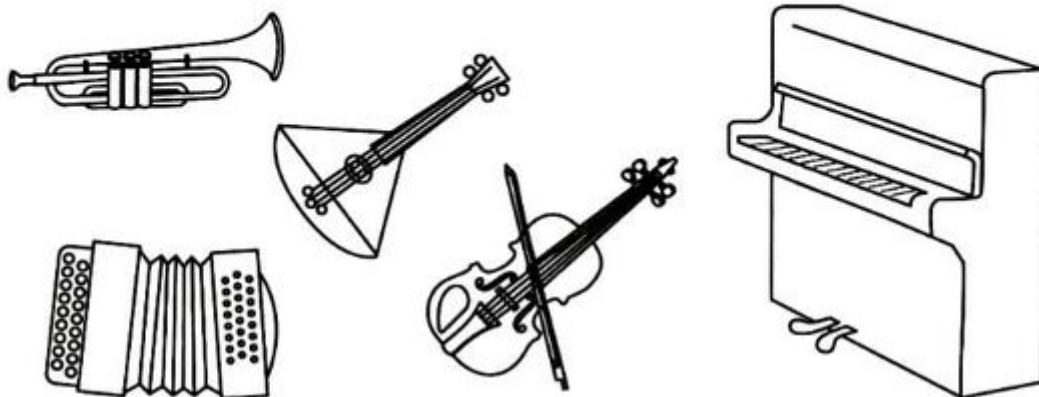

Какие ещё музыкальные инструменты ты знаешь? Назови.

Дорисуй, чего не хватает.

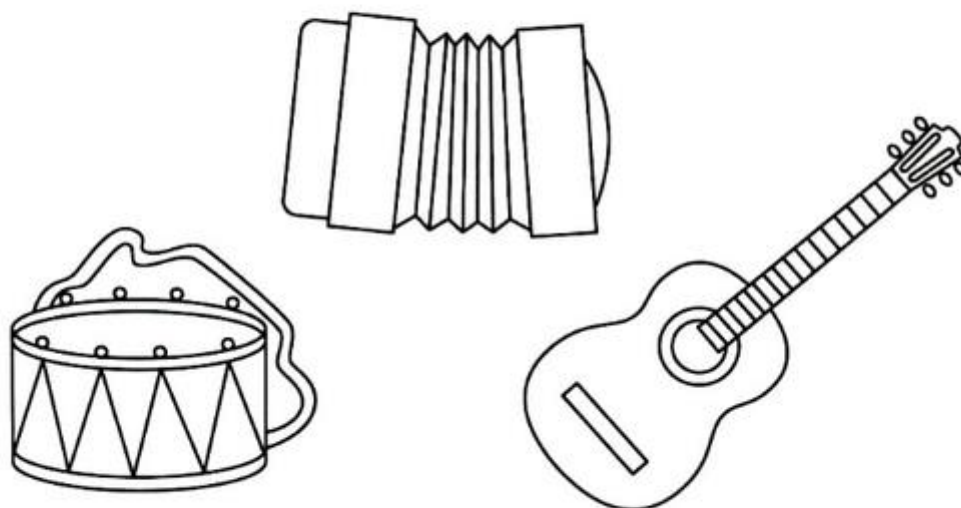

Посмотри на картинку и обведи все музыкальные инструменты.



СПОРТИВНЫЕ ПРИНАДЛЕЖНОСТИ

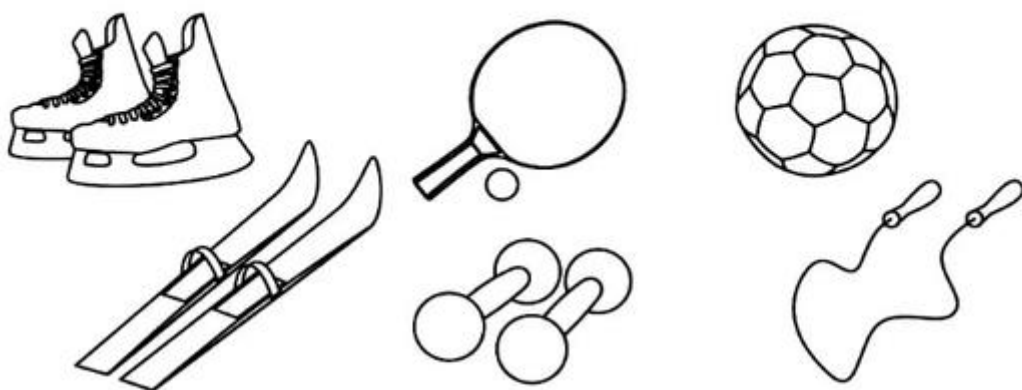

Какие ещё спортивные принадлежности ты знаешь? Назови.

Дорисуй картинки.

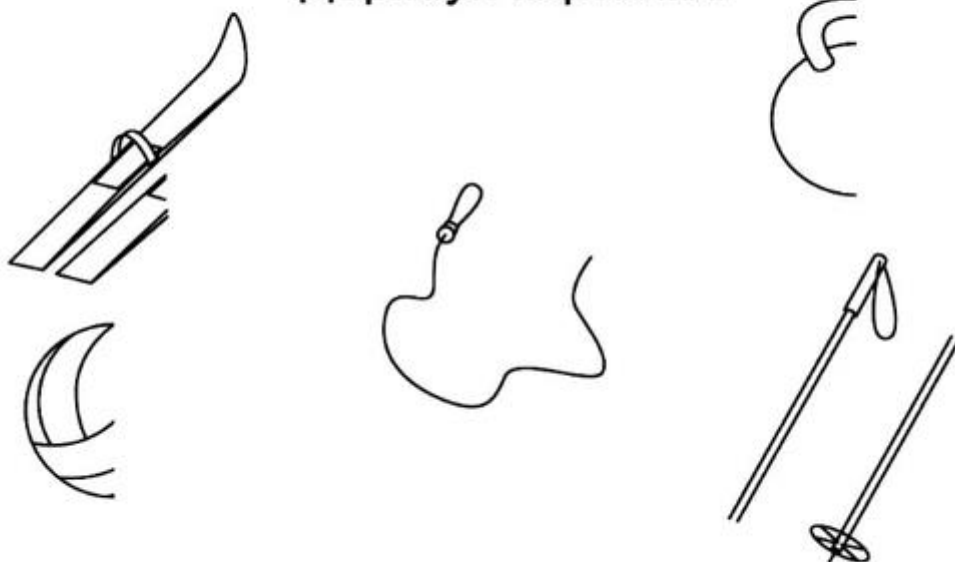

Кому из спортсменов нужны эти спортивные принадлежности?

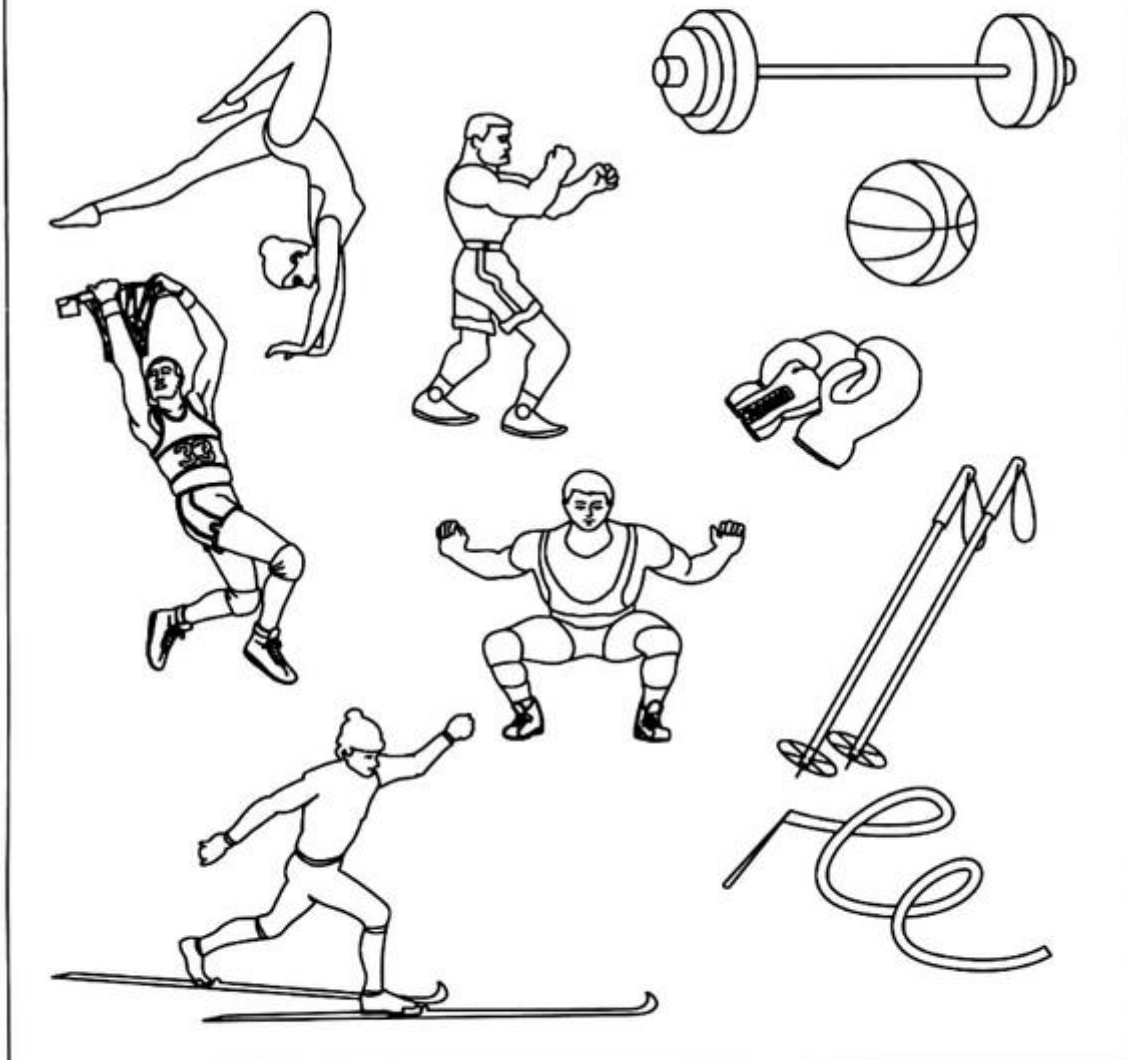

НАЗЕМНЫЙ ТРАНСПОРТ

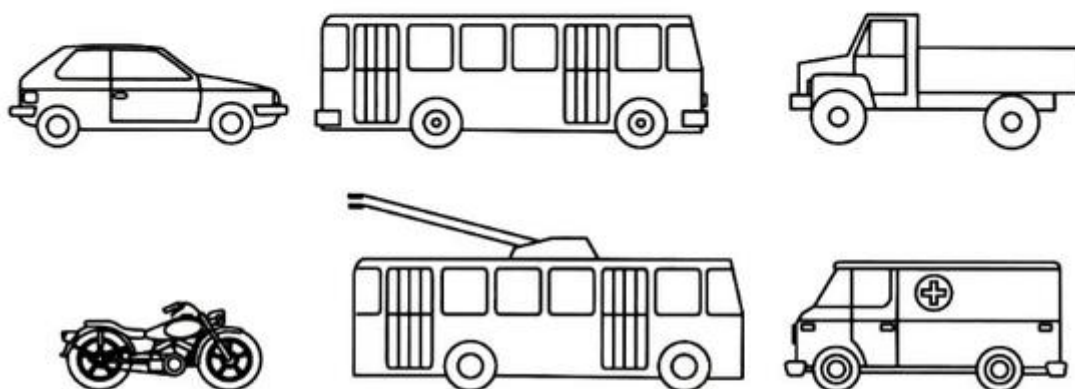

Сравни, чем похожи и чем отличаются легковая и грузовая машина.

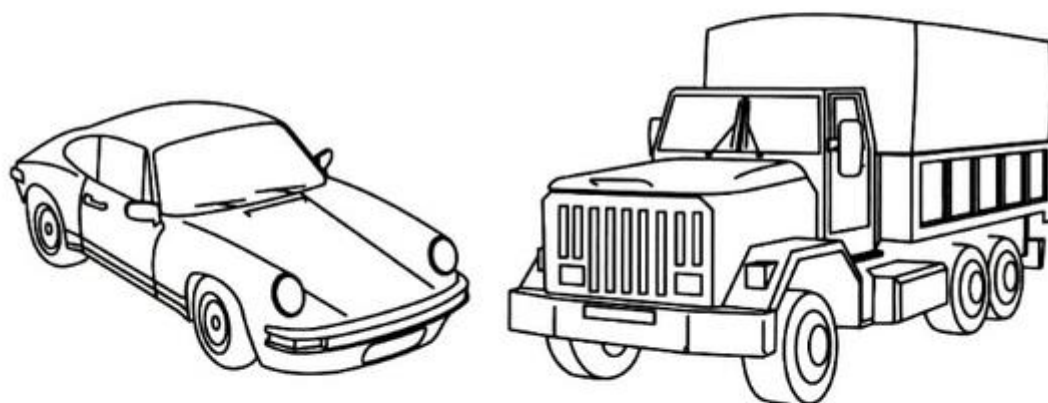

Узнай, кто водитель машины под номером 3.

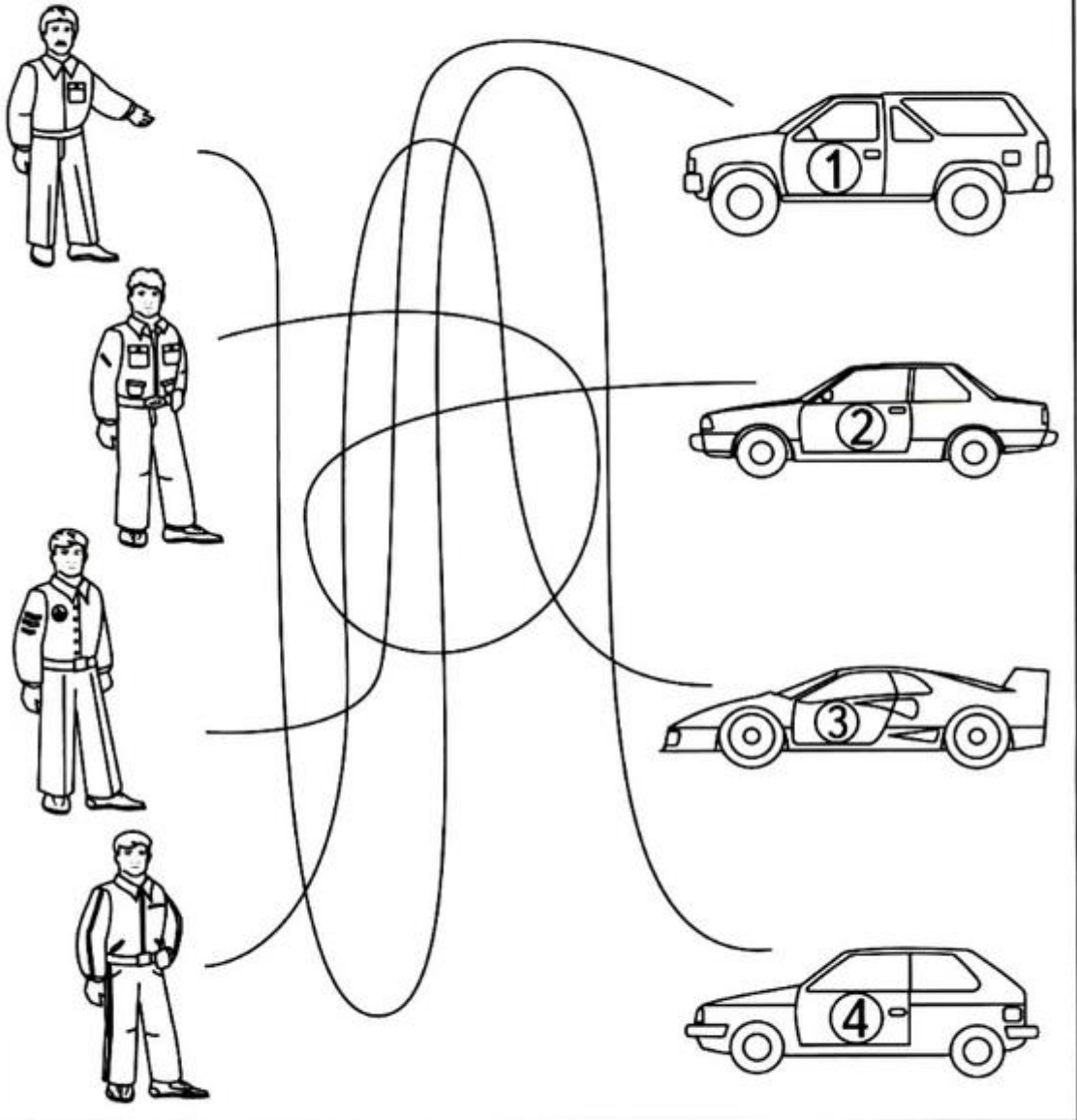

ВОЗДУШНЫЙ ТРАНСПОРТ

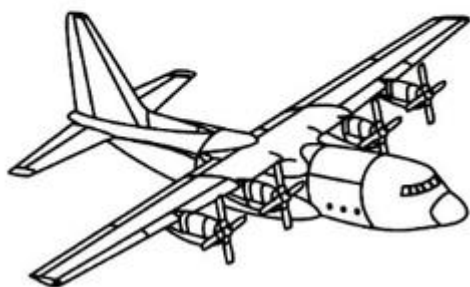

Раскрась самолёты, которые летят налево, синим цветом, направо - голубым цветом.



Закончи картинку. Дорисуй автобус, грузовик, самолёт и вертолёт.

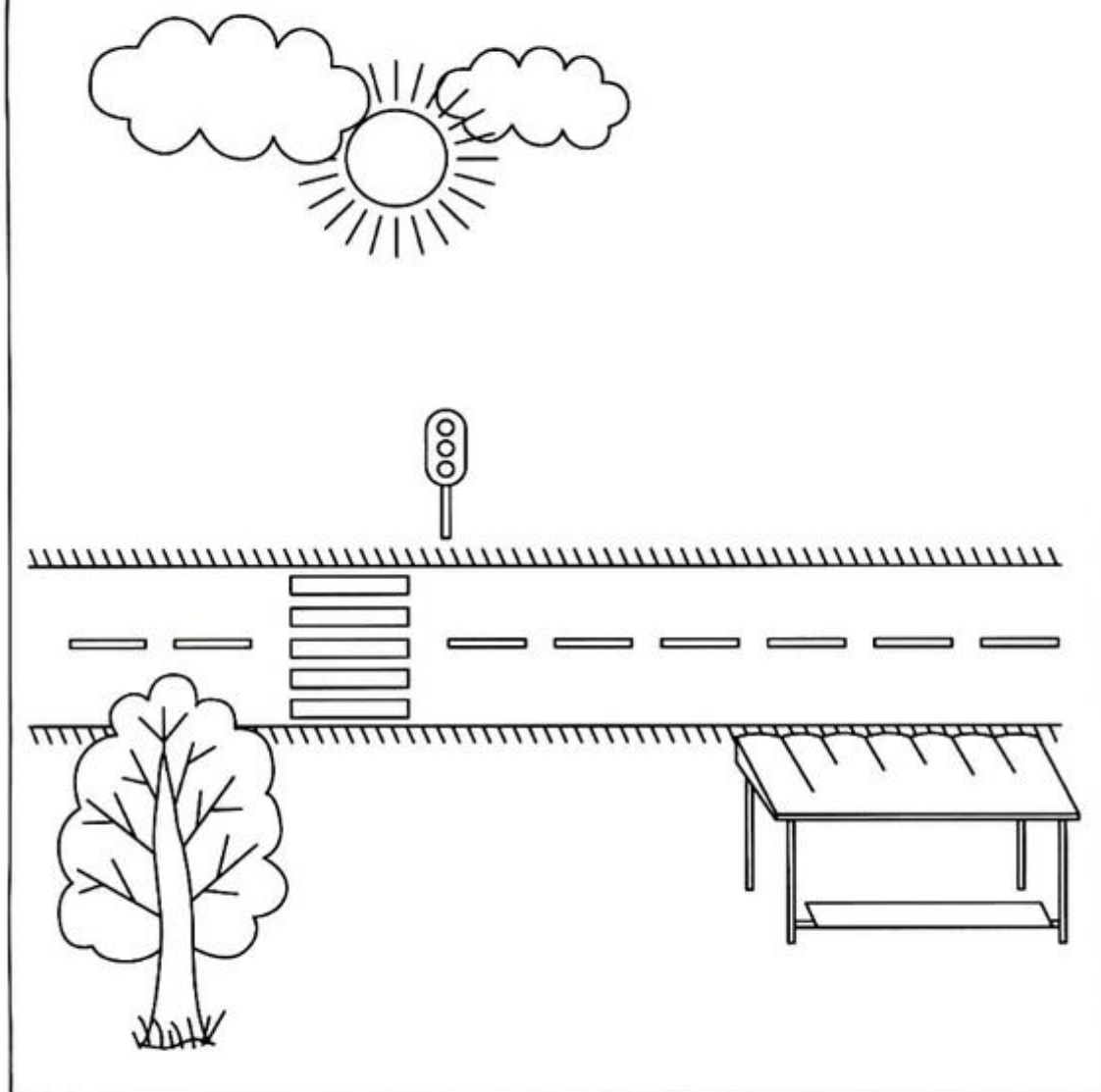

ВОДНЫЙ ТРАНСПОРТ

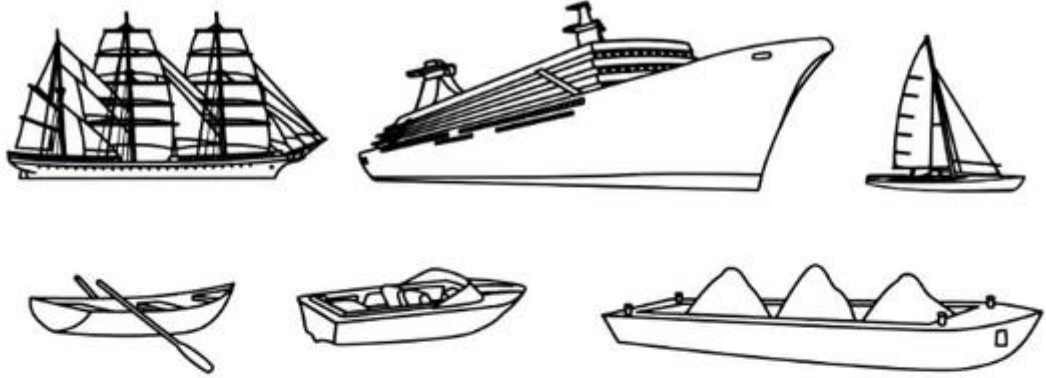

Что лишнее в каждом ряду?

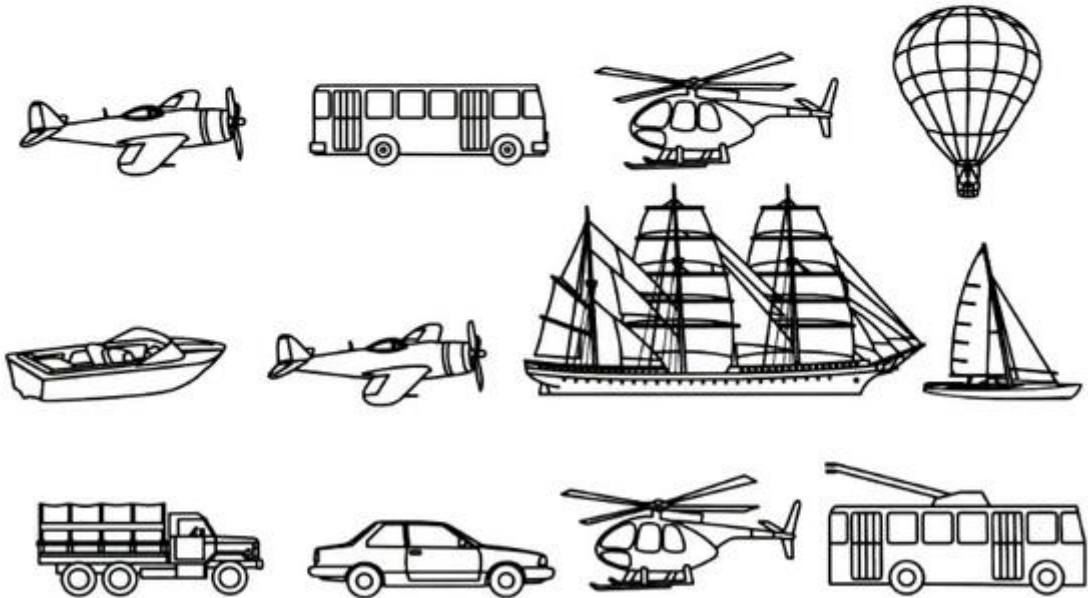

Водный транспорт закрась, а воздушный и наземный обведи линиями.

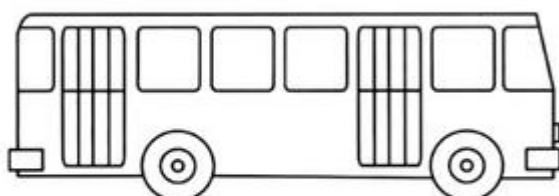
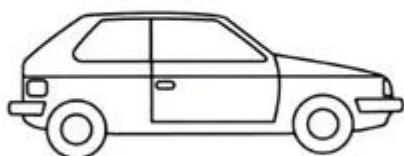
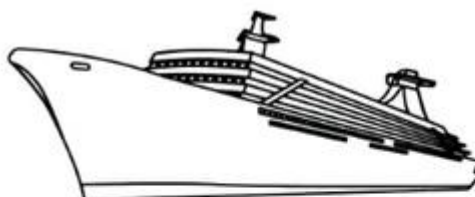

ПРОФЕССИИ



Какие ещё профессии ты знаешь? Назови.

Кто что делает?

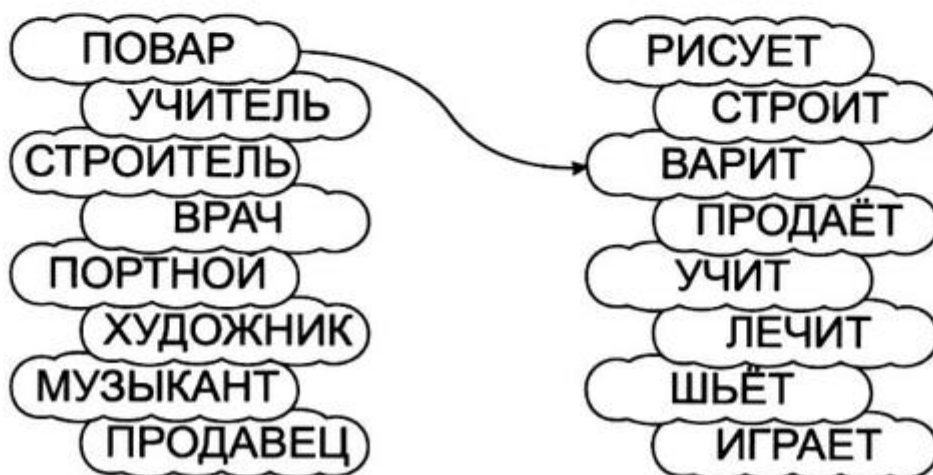

Кому что нужно для работы? Соедини линией.

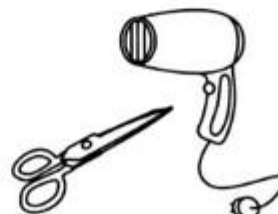
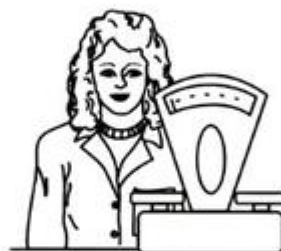
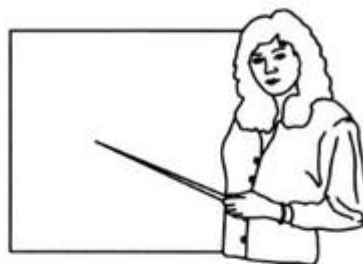

ТЕХНИКА

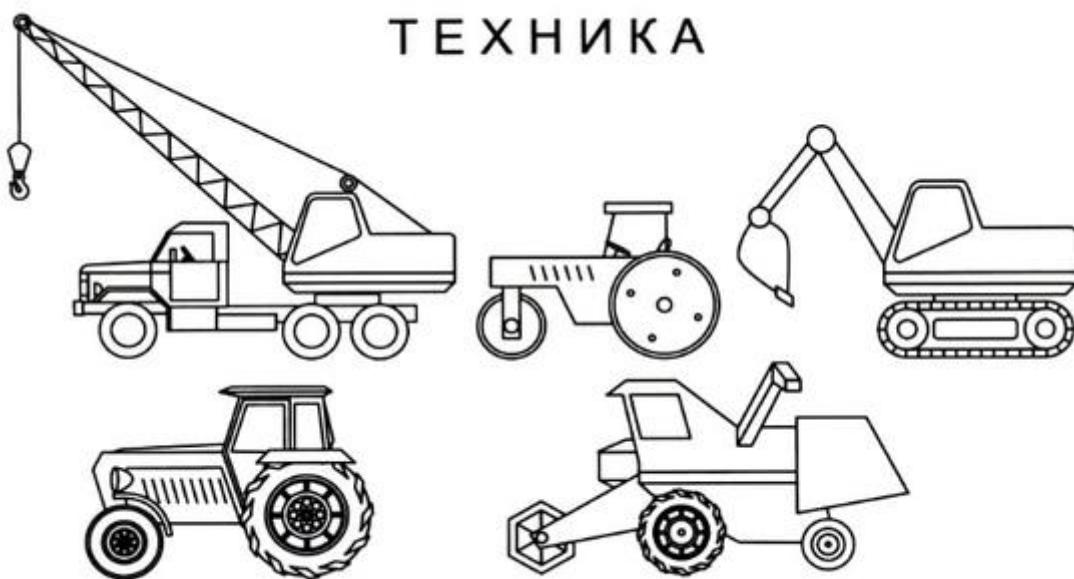

Чем похожи и чем отличаются экскаватор и грузовая машина? Сравни.

